

Studio Due

emotion and creativity in light

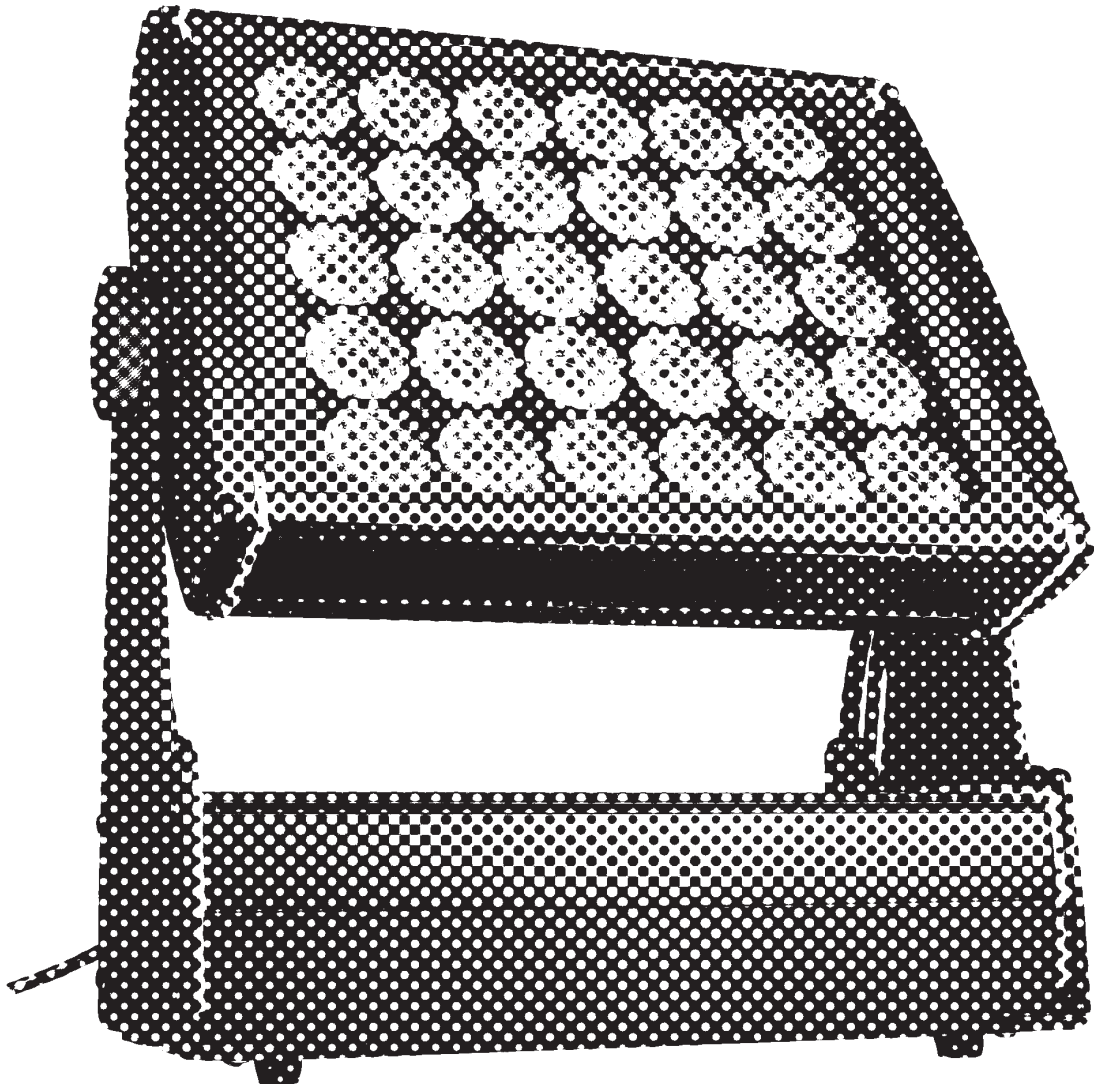

T bright 500
rgbw/fc

User manual for art. 1525
Manuale d'uso per art. 1525

AMPHENOL connector - Connettore AMPHENOL



In this connector you can find the NUMBER 4 or the GROUND sign.

AMPHENOL connectors

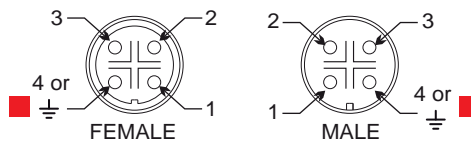

PIN	SIGNAL
1	GROUND/RETURN/OV
2	N.C.
3	DATA COMPLEMENT (-, INVERTED)
4 or $\frac{1}{2}$	DATA TRUE (+, NON INVERTED)



WARNING
IMPORTANTE

In questo connettore potete trovare il NUMERO 4 o il simbolo della TERRA.

IMPORTANTE **WARNING**

endowed with the fixture - incluso nell'apparecchio

If you want to connect the fixtures for **OUTDOOR** use, you can make a new cable utilizing the **art. AMPHENOL-CONN M/F**

The cable is not endowed with the connectors kit

art. AMPHENOL-CONN M/F



Se volete utilizzare gli apparecchi all'**ESTERNO**, potete realizzare dei nuovi cavi con **art. AMPHENOL-CONN M/F**

Il cavo non è incluso nel kit dei connettori

optional - opzionale

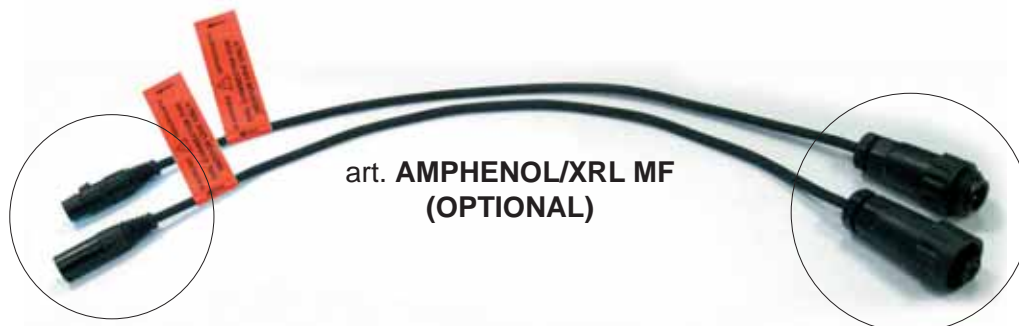

art. AMPHENOL/XRL MF
(OPTIONAL)

these **CONNECTORS** are for **INDOOR** use only

questi connettori sono solo per uso **INTERNO**

INDOOR USE ONLY

art. AMPHENOL/XRL MF male/female connectors (optional)

art. AMPHENOL/XRL MF connettori maschio/femmina (opzionale)

these **CONNECTORS** are **IP67**

questi connettori sono **IP67**

INDEX

Page 4 - Safety informations / Informazioni di sicurezza

Page 5 - Introduction / Introduzione

Page 6 - Technical features / Caratteristiche tecniche

Page 7 - Example of connection DMX controller-fixtures / Esempio di collegamento centralina DMX-fari

Page 7 - DMX signal connection / Collegamento segnale DMX

Page 8 - Main supply connection / Collegamento fonte di alimentazione

Page 9 - Rear view fixture connections / Vista posteriore connessioni apparecchio

Page 10 - Control panel functions / Funzioni del pannello di controllo

Page 15 - DMX Listing / Lista dei canali DMX

Page 17 - Built in programs / Lista dei giochi

Page 18 - Physical / Dimensioni

Page 19 - CE standards / Certificazioni CE

Page 20 - Warranty / Garanzia



**WARNING****SAFETY INFORMATION (service personnel)**

READ ALL CAUTIONS AND WARNINGS PRIOR TO OPERATE THIS EQUIPMENT.
INSTRUCTION TO PREVENT INJURY OR DAMAGE DUE TO ELECTRIC SHOCK, FIRE, MECHANICAL HAZARDS,
DANGEROUS MATTERS.

•PROTECTION AGAINST DANGEROUS MATTERS

At the end of its life, must be collected separately. It shouldn't be thrown as urban waste and neither released in the environment.

It must be collected from the nearest special waste collection point or consigned to your dealer that provides the service. The incorrect waste disposal can damage the environment and the people for the presence of dangerous substances. Sanctions are provided for an unauthorized disposal.

**•PROTECTION AGAINST FIRE**

- 1) Maintain minimum distance of 0.2 meter from walls or any other type flammable surfaces.
- 2) Maintain minimum distance of 0,2 meter to lighted objects .
- 3) Replace fuses (if present) only with the specified type and rating.
- 4) Do not install the fixture close to heat sources. Do not lay the connection cable on the fixture when it is warm.
- 5) Fixture designed to be installed on normally flammable surfaces.

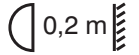
**•PROTECTION AGAINST ELECTRIC SHOCK**

- 1) **This equipment must be earthed.**
- 2) Class I equipment. The power supply cord includes a protective earthing conductor as part of the cord.
- 3) Disconnect power before servicing (service personnel).

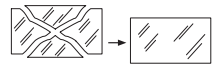
**•PROTECTION AGAINST MECHANICAL HAZARDS**

- 1) Use secondary safety chain when fixing this equipment.
- 2) Equipment surface may reach temperature up to 75°C.
- 3) The protection screens and the lenses must be replaced with genuine parts only if they are visibly damaged and their effectiveness has been reduced, for example, by cracks or deep scratches.

**IMPORTANTE****INFORMAZIONI DI SICUREZZA (personale di servizio)**

LEGGERE ATTENTAMENTE TUTTI GLI AVVERTIMENTI PRIMA DI COMPIERE QUALUNQUE OPERAZIONE SU QUESTO APPARECCHIO. ISTRUZIONI PER PREVENIRE LESIONI O DANNI DOVUTI AL FUOCO, ALLE SCOSSE ELETTRICHE, AI RISCHI MECCANICI ED A SOSTANZE PERICOLOSE.

•PROTEZIONE CONTRO SOSTANZE PERICOLOSE

A fine vita è oggetto di raccolta separata, non gettare nei comuni cassonetti di rifiuti urbani, né tantomeno nell'ambiente. Può essere consegnato presso gli appositi centri di raccolta differenziata predisposti dalle amministrazioni comunali, oppure presso i rivenditori che forniscono questo servizio. Lo smaltimento errato può causare danni alle persone e all'ambiente per la possibile presenza di sostanze pericolose. Sono previste sanzioni in caso di smaltimento abusivo dei suddetti prodotti.

**•PROTEZIONE CONTRO IL FUOCO**

- 1) Mantenere la distanza minima di 0.2 metri da pareti ed altre superfici infiammabili.
- 2) Mantenere la distanza minima di 0,2 metri dagli oggetti illuminati.
- 3) Sostituire i fusibili (se presenti) solo con altri dello stesso tipo e valore.
- 4) Non installare il faro vicino fonti di calore. Non appoggiare il cavo di connessione sul faro quando questo è caldo.
- 5) Questo apparecchio è adatto per il montaggio su superfici normalmente infiammabili.

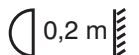
**•PROTEZIONE CONTRO SCOSSE ELETTRICHE**

- 1) **Questo apparecchio necessita di messa a terra.**
- 2) Apparecchio di Classe I. Il conduttore di protezione deve far parte del cavo di alimentazione.
- 3) Disconnettere l'alimentazione prima di aprire l'apparecchio (personale di servizio).

**•PROTEZIONE CONTRO RISCHI MECCANICI**

- 1) Usare la catena di sicurezza supplementare quando installate il faro.
- 2) La temperatura dell'apparecchio può raggiungere 75°C.
- 3) Gli schermi di protezione e le lenti devono essere sostituiti sempre con ricambi originali se sono visibilmente danneggiati e se la loro efficacia è stata ridotta, per esempio, da fessure o incisioni profonde.



INTRODUCTION

Thanks for using T-BRIGHT RGBW/FC.

The new T- BRIGHT family is a new series of small form factor, compact and lightweight wall washers line, designed to minimize the dimensions of a LED lighting fixture keeping an high level of lumen package.

The T-BRIGHT 500 RGBW/FC is particularly adapt for temporarily events and can also be used easily for permanent installations.

- Standard fixture colour finishing is black. Optional grey and white (art. FX-COLOUR).

- **Art. 1525 T-Bright RGBW/FC (full color)**

To obtain the best performances and for a correct functioning of this unit for the years to come, we suggest you to read carefully this manual before connecting or putting the fixture into use. By doing so you will gain experience with its commands and connections and you will be easily able to use it.

YOUR REFERENCE

Always remember to give the serial number and to specify the model any time you address the seller for information or assistance.

BASIC KIT

- Projector
- 2 AMPHENOL connectors 4 pin male and female (without cable)
- User manual
- Studio Due warranty
- CE standards

**WARNING**

Check that the fixture has not been damaged during transport. If it has been damaged or it does not work, address the seller. Whether the fixture has been shipped to you directly, please contact the shipping company. Only the consignee (person or company) can claim for these damages.

INTRODUZIONE

Vi ringraziamo per l' utilizzo del nostro T-Bright RGBW/FC.

La nuova famiglia T-BRIGHT è una nuova serie di dimensioni ridotte, compatta e leggera mantenendo però un alto livello di illuminazione.

Il T-BRIGHT 500 RGBW / FC è particolarmente adatto per eventi temporanei e può anche essere usato facilmente per le installazioni permanenti.

- finitura standard colore nero. Opzionale grigio e bianco (art. FX-COLORI).

- **Art. 1405 T-Bright RGBW/FC (full color)**

Per ottenere il meglio delle prestazioni ed un corretto funzionamento negli anni di questa unità, Vi consigliamo di leggere attentamente questo manuale prima di collegarla e metterla in uso. In questo modo acquisirete familiarità con i suoi comandi e collegamenti affinché possiate utilizzarla facilmente.

VOSTRA REFERENZA

Citate sempre il numero del modello e di serie ogni volta che Vi rivolgete al vostro rivenditore per informazioni o assistenza.

CONFEZIONE BASE

- Proiettore
- 2 connettori AMPHENOL a 4 pin maschio e femmina (senza cavo)
- Manuale d'uso
- Garanzia Studio Due
- Dichiarazione CE

**IMPORTANTE**

Controllate che l'apparecchio non abbia subito alcun danno durante il trasporto.

Se avesse subito dei danni o se non dovesse funzionare, rivolgetevi al vostro rivenditore.

Se l'apparecchio vi è stato spedito direttamente, rivolgetevi subito alla ditta di trasporto.

Solo il destinatario (la persona o ditta ricevente l'apparecchio) può reclamare per questo tipo di danni.



• **SOURCE**

n. 30 RGBW-FC High Power LEDs
340W total light power
Red 3300lm, Green 4700lm, Blue 900lm, White 6200lm

• **OPTIC**

25° (45mm lenses)
On request:
- narrow, wide, elliptic 45mm lenses

• **TILT**

Manual 160°

• **CONTROL**

Standard interface: RS-485, optocoupled input
Protocol: USITT DMX512

• **CONNECTIONS**

Signal: XRL 5pin (on request 3pin) IP 64 connector (male-female)
possibility to link up to 32 devices in chain
Available as accessories:
- Wireless DMX receiver
Main Power: POWERCON 3pin IP 64 connector (male-female)
possibility to link up to 6 devices at 230V or 3 devices at 120V in chain.

• **SETUP AND CONFIGURATION**

Control panel with touch technology and led display with flip function
or by DRS (remote control device)
Dedicated DMX channel for white balance
DMX or Auto mode with Master-Slave function
Intelligent temperature control
Halogen simulation
CYM simulation
Flicker-free function
Smooth dimming function

• **RATING PROTECTION**

IP 64

• **DMX CHANNELS**

- 9CH mode
- 6CH mode
- 5CH mode
- 4CH mode

• **POWER SUPPLY**

Voltage range: 100-240VAC
Frequency range: 47-63Hz
Active Power factor:
PF>0.92/230VAC, PF>0.94/120VAC
Current:
1.65A@230VAC, 3.2A@120V 370W
Fuse T8A (inside fixture)

• **PHYSICAL**

WxDxH: 406x185x398 mm
Weight: 13 Kg.

EXAMPLE OF CONNECTION DMX CONTROLLER - FIXTURES / ESEMPIO DI COLLEGAMENTO CENTRALINA - FARI

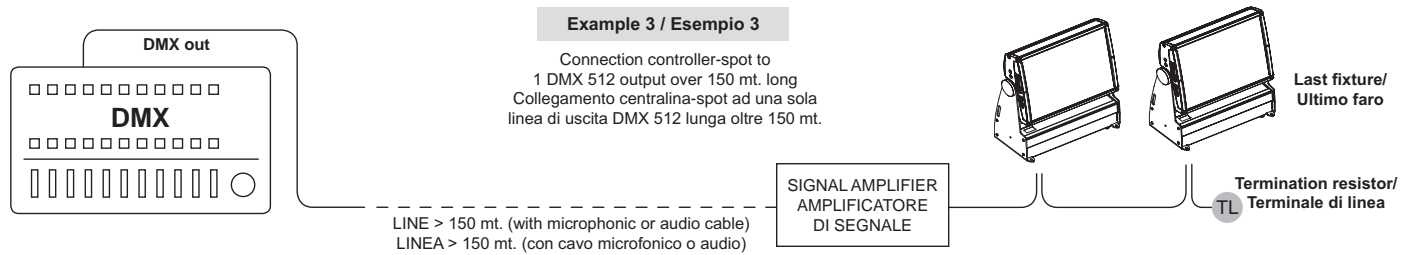
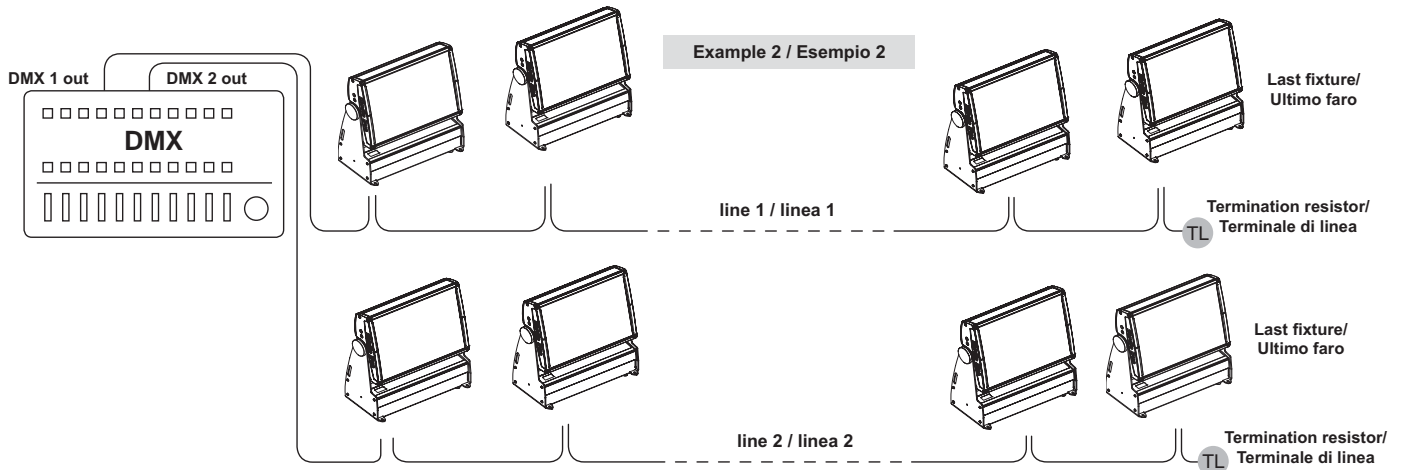
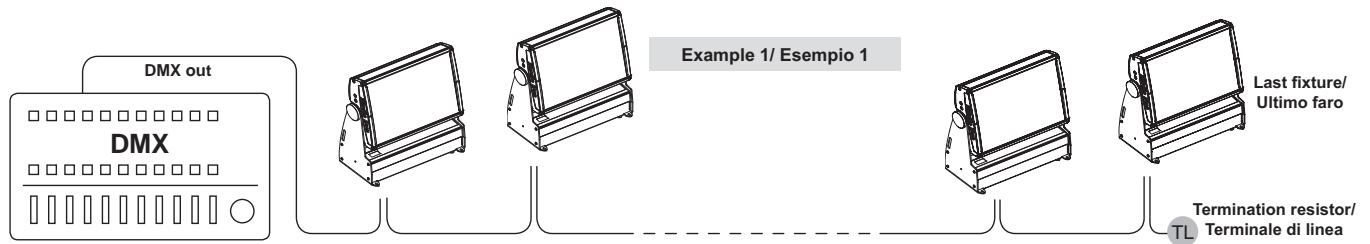

NORMAL AND MASTER/SLAVE FUNCTIONS / FUNZIONI NORMAL E MASTER/SLAVE

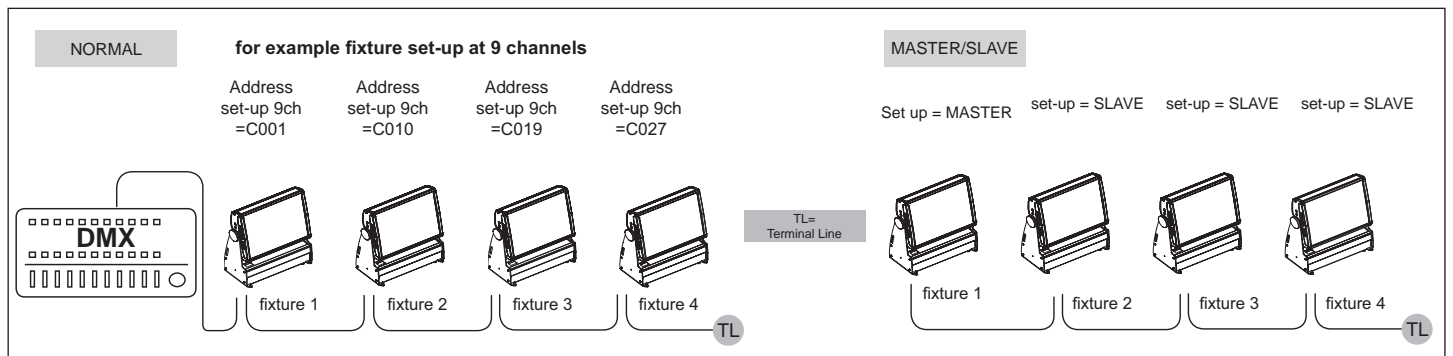

CONNECTION TO THE MAIN POWER / CONNESSIONE ALLA RETE ELETTRICA

eng

This equipment must be earthed.

Class I equipment. The power supply cord includes a protective earthing conductor as part of the cord.

IMPORTANT: to ensure the IP66 protection rating, in case of replacement of the conductor cable, refer to the CONDUCTOR SIZE TABLE

ita

Questo apparecchio necessita di messa a terra.

Apparecchio di Classe I. Il conduttore di protezione deve far parte del cavo di alimentazione.

IMPORTANTE: per garantire il grado di protezione IP66, in caso di sostituzione del cavo di alimentazione, fare riferimento alla TABELLA SEZIONE CONDUTTORE.



WARNING

HIGH VOLTAGE!

Always disconnect the mains supply before access to the connection area.

ALTA TENSIONE!

Scollegare sempre l'alimentazione prima di aprire il vano dei collegamenti.

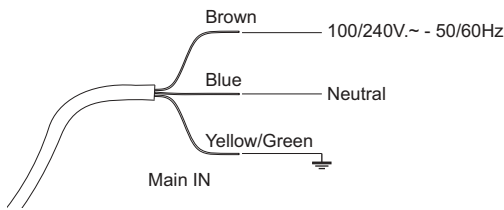

POWER INPUT / INGRESSO ALIMENTAZIONE Ø 6 - 12mm

CONDUCTOR SIZES / SEZIONE CONDUTTORE (length / lunghezza < 20mt.)	
MAINS VOLTAGE	CROSS SELECTIONAL AREAS
230V	3X1 mm ² (minimum)

MAIN IN
Ingresso rete



eng

DMX TERMINAL LINE

The wrong connection of the terminal line or its non-connection are probably the most frequent reasons for the defective functioning of the DMX line. The terminator is a terminal resistor fitted at the end of the cable furthest from the transmitter.

The terminal resistor should have the same value as the impedance of the connection cable.

We suggest to use a terminal with a 120 Ohm resistor.

It is recommended that all DMX 512 systems have the terminal resistor fitted in the DMX output of the last fixture.

ita

TERMINALE LINEA DMX

L'incorretto o il mancato collegamento del terminale di linea è probabilmente la più comune causa del difettoso funzionamento della linea DMX. Il terminale di linea DMX consiste in una resistenza posta alla fine della linea.

La resistenza terminale dovrebbe avere idealmente lo stesso valore dell'impedenza del cavo di collegamento.

Noi consigliamo di usare come terminale una resistenza da 120 Ohm.

E' raccomandato per tutti i sistemi DMX 512 inserire il terminale di linea nel connettore uscita DMX dell'ultimo apparecchio collegato.

AMPHENOL connectors

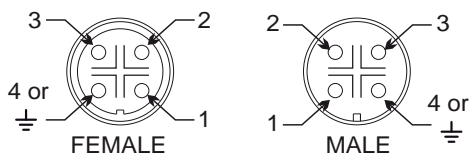

PIN	SIGNAL
1	GROUND/RETURN/OV
2	N.C.
3	DATA COMPLEMENT (-, INVERTED)
4 or \perp	DATA TRUE (+, NON INVERTED)

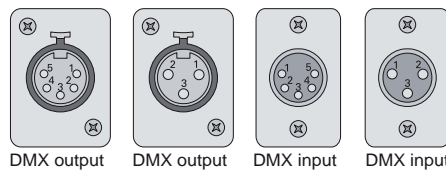

PIN	WIRE	SIGNAL
1	SHIELD	GROUND/RETURN/OV
2	INNER CONDUCTOR	DATA COMPLEMENT (-, INVERTED)
3	INNER CONDUCTOR	DATA TRUE (+, NON INVERTED)

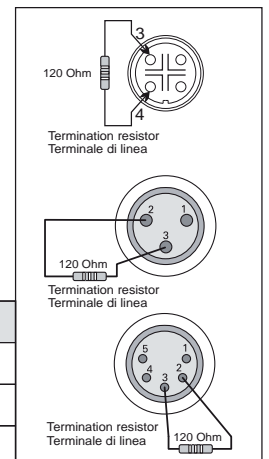

DMX LINE CONNECTION / CONNESSIONE LINEA DMX

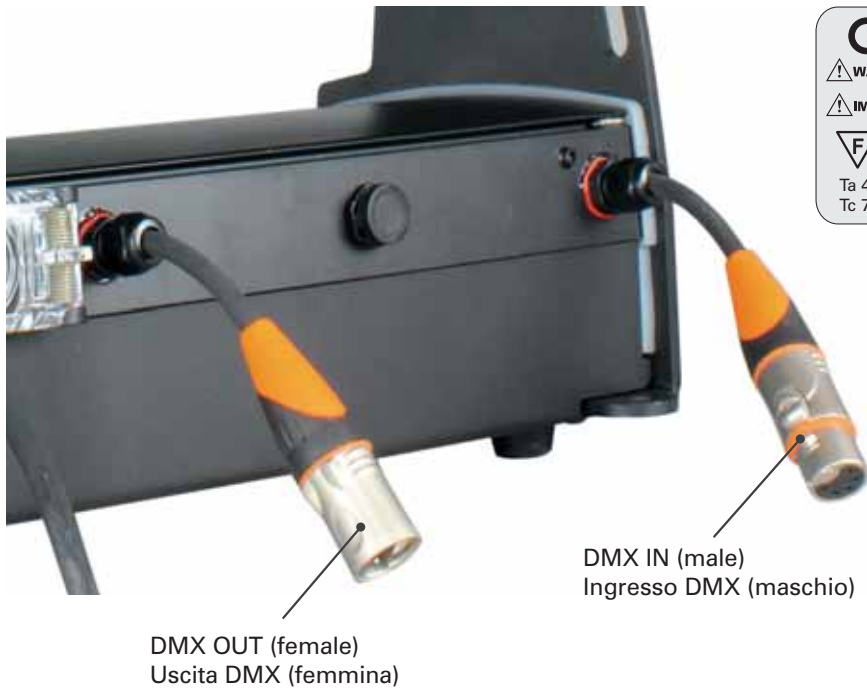

Studio Due® T-BRIGHT 500 (rgbw/fc) - art. 1525
WARNING Do not open for 300 seconds after the switching off. Disconnect the unit from power before replacing the servicing.
IMPORTANTE Non aprire l'apparecchio per almeno 300 secondi dopo lo spegnimento. Disconnettere l'apparecchio dalla rete prima di fare qualsiasi intervento.

100-240V~370W / 50-60Hz 1,65A@230V
3,2A@120V
 Ta 40° Tc 75° made in Italy SN 0000 QC

BUTTON FUNCTIONS - FUNZIONI DEI PULSANTI

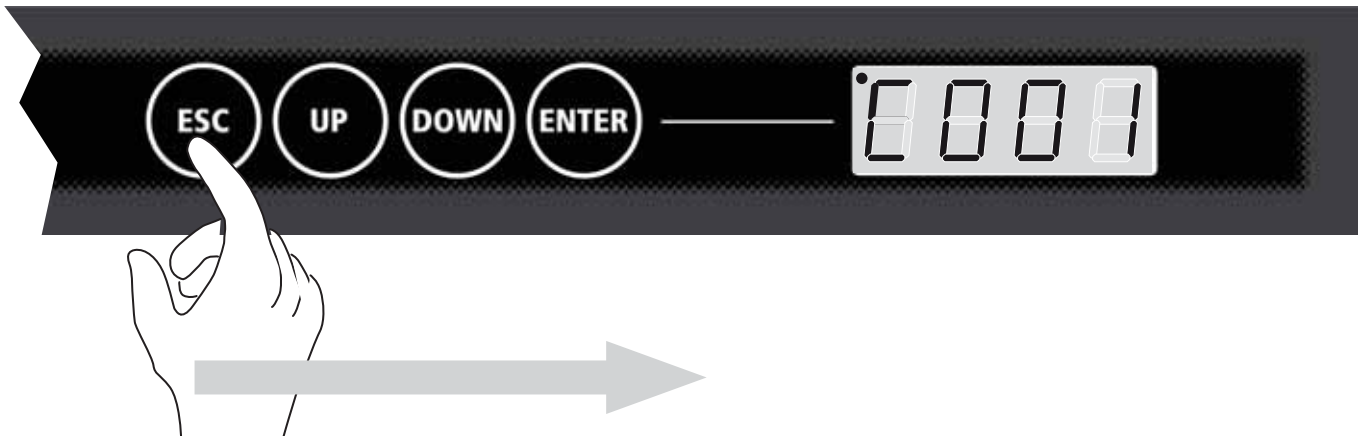

IMPORTANT

If you want to **enter into setup mode**, you must follow the **start procedure**:
 Se desiderate **entrare nella modalità setup**, dovete seguire la **procedura di accesso**:

Press keys in sequence / Premere i tasti in sequenza:

ESC >> UP >> DOWN >> ENTER

UNLOCK sequence ▶				DMX led
1° ESC	2° UP	3° DOWN	4° ENTER	
1--- / -2-- / --3- / ---4			To enter the menu Per entrare nel menù	
ESC / UP / DOWN / ENTER				

MENU LIST and BUTTON FUNCTIONS - ELENCO MENU' e FUNZIONI DEI PULSANTI



Switching on the fixture you can see the model and the software version. For example:
All'accensione, viene visualizzato il modello di apparecchio e la versione software. Per esempio:

--> T-BRIGHT --> 1_0c

than it's shown the first DMX channel. When you press any button it's shown the first menu.

poi viene visualizzato il primo canale DMX. Quando si preme qualsiasi pulsante, viene visualizzato il primo menu.

- **UP**: scroll up into the menu / scorre in alto nel menu
- **DOWN**: scroll down into the menu / scorre in basso nel menu
- **ENTER**: enter into the menu/submenu (if present) / entra nel menu/sottomenu (se presente)
- **ESC**: exit from the menu/submenu / esce dal menu/sottomenu

When the display flashing you always must press and hold 1 sec. ENTER to confirm the selected option.

Quando il display lampeggia dovete sempre tenere premuto per 1 sec. ENTER per confermare l'opzione scelta.

menu Address (Addr) > Set the DMX address / Imposta l'indirizzo DMX

AAAA press ENTER / premere ENTER

↳ 0000

- > Select the channel number .. **c001** .. **c002** .. with the UP/DOWN buttons. Press ENTER.
- > Selezionate il canale desiderato .. **c001** .. **c002** .. con i tasti UP/DOWN. Premere ENTER.

menu Display (dISP) > Display functions / Funzioni del display

DISP press ENTER for submenu / premere ENTER per i sottomenu

↳ 0000 **(FLIP)** 180° display rotate / Ruota di 180° il display

- > Select the value **off** .. **on** with the UP/DOWN buttons.
- > Selezionate il valore desiderato **off** .. **on** con i tasti UP/DOWN.

↳ 0000 **(brGt)** Display brightness settings / Impostazioni luminosità del display

- > Select the value **1** .. **7** with the UP/DOWN buttons. Press ENTER.
- > Selezionate il valore desiderato **1** .. **7** con i tasti UP/DOWN. Premere ENTER.

↳ 0000 **(LdMM)** Power LEDS dimmer (with active menu) / Dimmer potenza dei LEDS (con menu attivo)

- > Select the value **off** .. **on** with the UP/DOWN buttons. Press ENTER.
- > Selezionate il valore desiderato **off** .. **on** con i tasti UP/DOWN. Premere ENTER.

menu Auto (AUto) > Auto mode functions / Funzioni auto mode

AUto

press ENTER for submenu / premere ENTER per i sottomenu

↳  **(Mode)**
Set the DMX/SLAVE/MASTER mode / Imposta la modalità DMX/SLAVE/MASTER

- > Select the value **no .. sl .. pr01 .. pr02 ..** with the UP/DOWN buttons. Press ENTER.
- > Selezionate il valore desiderato **no .. sl .. pr01 .. pr02 ..** con i tasti UP/DOWN. Premere ENTER.

↳  **(SPd)**
Set the preset execution speed / Imposta la velocità di esecuzione dei giochi interni

- > Select the value **+400% .. -400%** with the UP/DOWN buttons. Press ENTER.
- > Selezionate il valore desiderato **+400% .. -400%** con i tasti UP/DOWN. Premere ENTER.

menu Utility (UtIL) > Utility functions / Funzioni di utilità

UtIL

press ENTER for submenu / premere ENTER per i sottomenu

↳  **(SMth)**
Set the interpolation type for the smooth dimming function
Imposta il tipo di interpolazione per la funzione smooth dimming

- > Select the value **off .. LoW .. Mid .. hIGH** with the UP/DOWN buttons. Press ENTER.
- > Selezionate il valore desiderato **off .. LoW .. Mid .. hIGH** con i tasti UP/DOWN. Premere ENTER.

↳  **(hALo)**
Set the halogen simulation function mode
Imposta il funzionamento della modalità simulazione lampada alogena

- > Select the value **off .. Mid1 .. Mid2** with the UP/DOWN buttons. Press ENTER.
- > Selezionate il valore desiderato **off .. Mid1 .. Mid2** con i tasti UP/DOWN. Premere ENTER.

↳  **(cyM)**
Set the fixture to work in CYM or RGB emulation system
Imposta l'apparecchio per funzionare come emulatore di sistema CYM o RGB
(see DMX channels page - vedere pag. canali DMX)

- > Select the value **off >> RGB** or **on >> CYM** with the UP/DOWN buttons. Press ENTER.
- > Selezionate il valore desiderato **off >> RGB** or **on >> CYM** con i tasti UP/DOWN. Premere ENTER.

↳  **(P-ht)**
Simulation of the pre-heating of the halogen lamp
Simulazione del pre riscaldamento della lampada alogena

- > Select the value **off >> pre-heating off** --- **on >> pre-heating on** (with the UP/DOWN buttons). Press ENTER.
- > Selezionate il valore desiderato **off >> preriscaldamento off** ----
on >> pre-heating on (con i tasti UP/DOWN). Premere ENTER.

menu Service (Srv) > Service functions / Funzioni di servizio

5802 press ENTER for submenu / premere ENTER per i sottomenu

FrMt

(FrMt)

Restore the factory setting (Require confirmation) **FM-?**
Ripristina le impostazioni di fabbrica (Viene chiesta conferma) **FM-?**

- > Select the value **off** .. **on** with the UP/DOWN buttons. Press ENTER.
- > Selezionate il valore desiderato **off** .. **on** con i tasti UP/DOWN. Premere ENTER.

tEst

(tEst)

Enables the fixture test and execute a factory program to check the right functioning.
Abilita il test dell'apparecchio ed esegue un programma di fabbrica per verificarne il funzionamento

- > Select the value **t-on** with the UP/DOWN buttons. T-on is flashing, the test is in progress. Press any key to exit.
- > Selezionate il valore desiderato **t-on** con i tasti UP/DOWN. T-on lampeggia, il test è in corso. Premere qualsiasi tasto per uscire.

nchn

(nchn) Set the DMX channels of the fixture / Imposta il numero di canali DMX dell'apparecchio

- > Select the value **9** .. **5** .. **4** with the UP/DOWN buttons. Press ENTER. (see DMX channel page)
- > Selezionate il valore desiderato **9** .. **5** .. **4** con i tasti UP/DOWN. Premere ENTER. (vedere pag. canali DMX)

FLcr

(FLcr) Flicker free function / Funzione flicker free
from 2.09 software version / dalla versione software 2.09

- > Select the value **f1** .. **f2** with the UP/DOWN buttons. Press ENTER.
- > Selezionate il valore desiderato **f1** .. **f2** con i tasti UP/DOWN. Premere ENTER.

ntc

(ntc) Service personnel only / Solo personale di servizio

menu Wireless (WLSS) > Wireless functions / Funzioni wireless

0855 press ENTER for submenu / premere ENTER per i sottomenu

EnAb

(EnAb) Enable wireless

Enable or disable the wireless reception / Consente o non consente la ricezione wireless
The cable reception is disabled / La ricezione via cavo viene disabilitata

- > Select the value **on** .. **off** .. with the UP/DOWN buttons. When the written is flashing, press ENTER.
- > Selezionate il valore desiderato **on** .. **off** .. con i tasti UP/DOWN. Quando la scritta lampeggia, premere ENTER.

UnLn

(UnLn) Unlink transmission

Remove the link from the fixture to the associated transmitter / Elimina il link tra
l'apparecchio e il trasmettitore al quale è stato associato

- > Select the value **on** .. **off** .. with the UP/DOWN buttons. When the written is flashing, press ENTER.
- > Selezionate il valore desiderato **on** .. **off** .. con i tasti UP/DOWN. Quando la scritta lampeggia, premere ENTER.

DMX CHANNELS / CANALI DMX

• 9 Channels mode

• Modalità 9 Canali

CH1: Red
CH2: Green
CH3: Blue
CH4: White
CH5: Strobe
CH6: Dimmer
CH7: Led Fade Time
CH8: Rainbow
CH9: Fix White (Balanced White)

• 6 Channels mode

• Modalità 6 Canali

CH1: Red
CH2: Green
CH3: Blue
CH4: White
CH5: Dimmer
CH6: Rainbow

• 5 Channels mode

• Modalità 5 Canali

CH1: Red
CH2: Green
CH3: Blue
CH4: White
CH5: Dimmer

• 4 Channels mode

• Modalità 4 Canali

CH1: Red
CH2: Green
CH3: Blue
CH4: White

• 9 Channels mode with CYM emulation

• Modalità 9 Canali con emulazione CYM

CH1: Cyan
CH2: Yellow
CH3: Magenta
CH4: Not used
CH5: Strobe
CH6: Dimmer
CH7: Led Fade Time
CH8: Rainbow
CH9: Fix White (Balanced White)

• 6 Channels mode with CYM emulation

• Modalità 6 Canali con emulazione CYM

CH1: Cyan
CH2: Yellow
CH3: Magenta
CH4: Not used
CH5: Dimmer
CH6: Rainbow

• 5 Channels mode with CYM emulation

• Modalità 5 Canali con emulazione CYM

CH1: Cyan
CH2: Yellow
CH3: Magenta
CH4: Not used
CH5: Dimmer

• 4 Channels mode with CYM emulation

• Modalità 4 Canali con emulazione CYM

CH1: Cyan
CH2: Yellow
CH3: Magenta
CH4: Not used

DMX Channels list 9Ch / Lista dei canali DMX 9Ch

8bit	FUNCTION	0 31 63 95 127 159 191 223 255									
		[Checkered bar]									
Ch1	RED										
Ch2	GREEN										
Ch3	BLUE										
Ch4	WHITE										
Ch5	Strobe										
Ch6	Dimmer										
Ch7	Led fade time										
Ch8	Rainbow										
Ch9	Balanced white										

DMX Channels list 6Ch / Lista dei canali DMX 6Ch

8bit	FUNCTION	0 31 63 95 127 159 191 223 255									
		[Checkered bar]									
Ch1	RED										
Ch2	GREEN										
Ch3	BLUE										
Ch4	WHITE										
Ch5	Dimmer										
Ch6	Rainbow										

DMX Channels list 5Ch / Lista dei canali DMX 5Ch

8bit	FUNCTION	0 31 63 95 127 159 191 223 255								
		[Checkered bar]								
Ch1	RED									
Ch2	GREEN									
Ch3	BLUE									
Ch4	WHITE									
Ch5	Dimmer									

DMX Channels list 4Ch / Lista dei canali DMX 4Ch

8bit	FUNCTION	0 31 63 95 127 159 191 223 255								
		[Checkered bar]								
Ch1	RED									
Ch2	GREEN									
Ch3	BLUE									
Ch4	WHITE									

Click on the QR Code with your smartphone to go directly to the website
 Clicca sul codice QR con il tuo smartphone per accedere direttamente al sito web



BUILT IN PROGRAMS / LISTA DEI GIOCHI

Here below the list of 24 preset of the fixture.

Qui di seguito la lista dei 24 giochi presenti nell'apparecchio.

Preset 1	Fixed RED
Preset 2	Fixed GREEN
Preset 3	Fixed BLUE
Preset 4	Fixed WHITE (w)
Preset 5	Fixed MAGENTA
Preset 6	Fixed YELLOW
Preset 7	Fixed CYAN
Preset 8	COLOR CHANGE FAST (Red, Green, Blue, Magenta, Yellow, Cyan, White) Color change no fade
Preset 9	COLOR CHANGE SLOW (Red, Green, Blue, Magenta, Yellow, Cyan, White) Color change with 2,5 sec. fade
Preset 10	RAINBOW SLOW
Preset 11	RAINBOW MID
Preset 12	RAINBOW FAST
Preset 13	WHITE BALANCE (from cool)
to
Preset 18	WHITE BALANCE (to warm)
Preset 19	SIMULATION SODIUM lamps (yellow type)
to
Preset 24	SIMULATION SODIUM lamps (yellow type)

PHYSICAL / DIMENSIONI

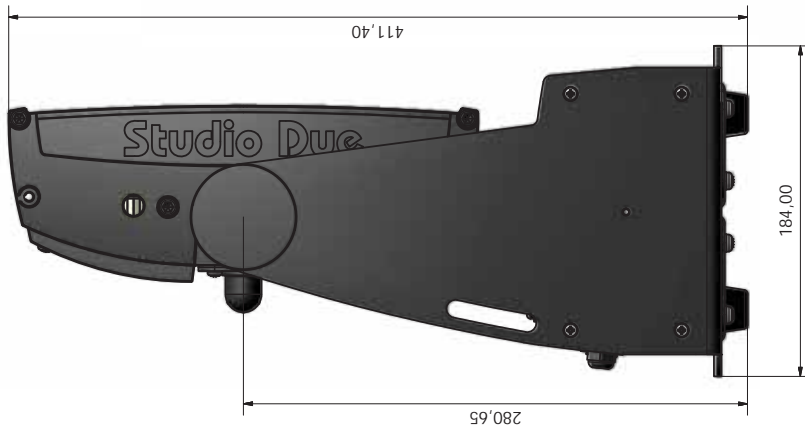

Dichiarazione CE di conformità Declaration CE of conformity

La ditta: STUDIO DUE light s.r.l.
The firm: Strada Poggino, 100
01100 VITERBO
ITALY

dichiara sotto la propria responsabilità che il prodotto:
declare under our sole responsibility that the product:

T-BRIGHT 500 RGBW/FC IP64 code 1525

è conforme alle norme: CE
is in conformity with the standard: CE

EN 60598-1 Ed. VII (CEI 34-23 Ed. II)
EN 60598-2-17 Ed. II (CEI 34-38 Ed. II)

CEI EN 61000-3-2	CEI EN 55013	CEI EN 61000-4-2	CEI EN 61000-4-11
CEI EN 61000-3-3	CEI EN 55014-1	CEI EN 61000-4-4	CEI EN 55103-1
CEI EN 60065	CEI EN 55013-1	CEI EN 61000-4-5	CEI EN 55103-2
CEI EN 55022	CEI EN 55015	CEI EN 61000-4-6	
CEI EN 55011		CEI EN 61000-4-3	

e quindi ai requisiti essenziali delle Direttive:
and therefore according to essential requirement of Directives:

LV 73/23 AND 93/68 EEC
EMC 89/336 AND 93/68 EEC

Data di apposizione CE : 15
Date of CE marking : 15

VITERBO, 05/05/15

PAOLO SENSI
General Manager

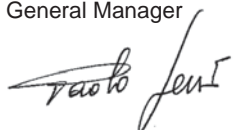

WARRANTY CARD

Studio Due®

Company name:

Mr./Mrs./Miss:

Address:

Tel. or E-mail :

Dealer:

SALE CONDITIONS

1) Price quoted are not inclusive of lamp and package.
Package charge is 2% on the net price for all the items.
These prices should be subject to possible variations for eventual rises of production costs or duties.
Claims for possible damages during the freight, must be notified to the carrier.
Any claim must be notified within 8 days from the receipt of the goods.
The buyer is responsible of the right installation and use of the apparatus.
All the apparatuses are guaranteed for one year against defects of manufacture or materials.
Defects and breakages caused by wrong connection or use of the apparatuses are not subject to guarantee.
The lamp is excluded from the warranty.
For any dispute is competent the Tribunal of Viterbo.

CONDIZIONI DI VENDITA

1) I prezzi riportati sono esclusi di IVA, lampada ed imballaggio.
Il costo di imballaggio è del 2% sul prezzo netto per tutti gli articoli.
Detti prezzi possono essere soggetti a possibili variazioni per eventuali aumenti dei costi di produzione o imposte.
La merce viaggia a rischio e pericolo del committente, anche se in porto franco.
Reclami per possibili danni durante il trasporto, dovranno essere fatti esclusivamente al vettore.
Eventuali osservazioni sulle merci ricevute dovranno esserci notificate entro e non oltre 8 giorni dal ricevimento delle medesime.
Sui ritardi dei pagamenti verrà conteggiato l'interesse commerciale.
L'acquirente si impegna a comunicare la propria esatta ragione sociale e partita IVA al momento dell'ordine e sotto la propria responsabilità di verificarla in fattura.
L'acquirente è responsabile della corretta installazione ed uso delle apparecchiature.
Tutte le apparecchiature godono della garanzia di un anno contro difetti di fabbricazione o di materiali, sono esclusi dalla garanzia danni derivanti da un cattivo uso o installazione delle apparecchiature.
Le lampade restano comunque escluse dalla garanzia.
Per ogni controversia è competente il Foro di Viterbo.

Studio Due

emotion and creativity in light

Head Office: STUDIO DUE s.r.l. (I)

Str. Poggino, 100 - 01100 Viterbo (Italy)
tel. +39.0761.352520
fax +39.0761.352653
info@studiodue.com

STUDIO DUE (UK)

3 Encon Court Owl Close
Moulton Park Industrial Estate
Northampton England UK - NN3 6 HZ
tel. +44.1933.650.820
info@studiodue.co.uk

STUDIO DUE Far East LTD (HK)

Unit 8, 4/F, Harbour Centre Tower II,
8 Hok Cheung Street,
Hungghom, Kowloon Hong Kong.
tel. +852.29542141 fax +852.23302515
info@studiodue.com.hk

www.studiodue.com
for technical info
service@studiodue.com