

# Studio Due

emotion and creativity in light



**Single 40**

**Single 20**

**User manual for art. 1403 and art. 1402  
Manuale d'uso per art. 1403 e art. 1402**

## AMPHENOL connector - Connettore AMPHENOL



In this connector you can find the NUMBER 4 or the GROUND sign.

### AMPHENOL connectors

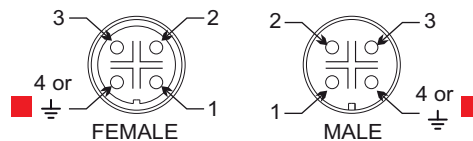

PIN	SIGNAL
1	GROUND/RETURN/OV
2	N.C.
3	DATA COMPLEMENT ( -, INVERTED)
4 or $\frac{1}{2}$	DATA TRUE ( +, NON INVERTED)



**WARNING**  
**IMPORTANTE**

In questo connettore potete trovare il NUMERO 4 o il simbolo della TERRA.

**IMPORTANTE** **WARNING**

### endowed with the fixture - incluso nell'apparecchio

If you want to connect the fixtures for **OUTDOOR** use, you can make a new cable utilizing the **art. AMPHENOL-CONN M/F**

The cable is not endowed with the connectors kit

art. AMPHENOL-CONN M/F



Se volete utilizzare gli apparecchi all'**ESTERNO**, potete realizzare dei nuovi cavi con **art. AMPHENOL-CONN M/F**

Il cavo non è incluso nel kit dei connettori

### optional - opzionale

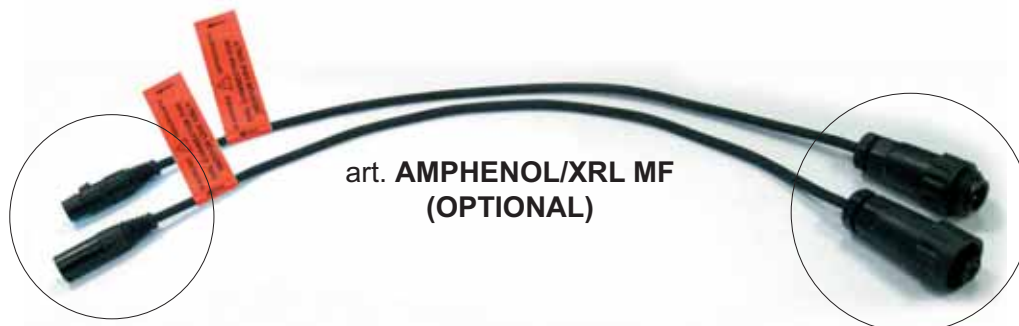

art. AMPHENOL/XRL MF  
(OPTIONAL)

these **CONNECTORS** are for **INDOOR** use only

questi connettori sono solo per uso **INTERNO**

### INDOOR USE ONLY

art. AMPHENOL/XRL MF male/female connectors (optional)

art. AMPHENOL/XRL MF connettori maschio/femmina (opzionale)

these **CONNECTORS** are **IP67**

questi connettori sono **IP67**

## INDEX

Page 4 - Safety informations / Informazioni di sicurezza

Page 5 - Introduction / Introduzione

Page 6 - Technical features / Caratteristiche tecniche

Page 7 - Example of connection DMX controller-fixtures / Esempio di collegamento centralina DMX-fari

Page 7 - DMX signal connection / Collegamento segnale DMX

Page 8 - Main supply connection / Collegamento fonte di alimentazione

Page 9 - Rear view fixture connections / Vista posteriore connessioni apparecchio

Page 10 - Control panel functions / Funzioni del pannello di controllo

Page 15 - DMX Listing / Lista dei canali DMX

Page 17 - Built in programs / Lista dei giochi

Page 18 - Physical / Dimensioni

Page 21 - CE standards / Certificazioni CE

Page 23 - Warranty / Garanzia



• Art. 1403 Single40 RGBW/FC (full color)



• Art. 1402 Single20 RGBW/FC (full color)

**WARNING****SAFETY INFORMATION (service personnel)**

READ ALL CAUTIONS AND WARNINGS PRIOR TO OPERATE THIS EQUIPMENT.  
INSTRUCTION TO PREVENT INJURY OR DAMAGE DUE TO ELECTRIC SHOCK, FIRE, MECHANICAL HAZARDS,  
DANGEROUS MATTERS.

**•PROTECTION AGAINST DANGEROUS MATTERS**

At the end of its life, must be collected separately. It shouldn't be thrown as urban waste and neither released in the environment.

It must be collected from the nearest special waste collection point or consigned to your dealer that provides the service. The incorrect waste disposal can damage the environment and the people for the presence of dangerous substances. Sanctions are provided for an unauthorized disposal.

**•PROTECTION AGAINST FIRE**

- 1) Maintain minimum distance of 0.2 meter from walls or any other type flammable surfaces.
- 2) Maintain minimum distance of 0,2 meter to lighted objects .
- 3) Replace fuses (if present) only with the specified type and rating.
- 4) Do not install the fixture close to heat sources. Do not lay the connection cable on the fixture when it is warm.
- 5) Fixture designed to be installed on normally flammable surfaces.

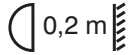
**•PROTECTION AGAINST ELECTRIC SHOCK**

- 1) **This equipment must be earthed.**
- 2) Class I equipment. The power supply cord includes a protective earthing conductor as part of the cord.
- 3) Disconnect power before servicing (service personnel).

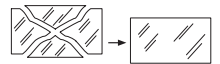
**•PROTECTION AGAINST MECHANICAL HAZARDS**

- 1) Use secondary safety chain when fixing this equipment.
- 2) Equipment surface may reach temperature up to 75°C.
- 3) The protection screens and the lenses must be replaced with genuine parts only if they are visibly damaged and their effectiveness has been reduced, for example, by cracks or deep scratches.

**IMPORTANTE****INFORMAZIONI DI SICUREZZA (personale di servizio)**

LEGGERE ATTENTAMENTE TUTTI GLI AVVERTIMENTI PRIMA DI COMPIERE QUALUNQUE OPERAZIONE SU QUESTO APPARECCHIO. ISTRUZIONI PER PREVENIRE LESIONI O DANNI DOVUTI AL FUOCO, ALLE SCOSSE ELETTRICHE, AI RISCHI MECCANICI ED A SOSTANZE PERICOLOSE.

**•PROTEZIONE CONTRO SOSTANZE PERICOLOSE**

A fine vita è oggetto di raccolta separata, non gettare nei comuni cassonetti di rifiuti urbani, né tantomeno nell'ambiente. Può essere consegnato presso gli appositi centri di raccolta differenziata predisposti dalle amministrazioni comunali, oppure presso i rivenditori che forniscono questo servizio. Lo smaltimento errato può causare danni alle persone e all'ambiente per la possibile presenza di sostanze pericolose. Sono previste sanzioni in caso di smaltimento abusivo dei suddetti prodotti.

**•PROTEZIONE CONTRO IL FUOCO**

- 1) Mantenere la distanza minima di 0.2 metri da pareti ed altre superfici infiammabili.
- 2) Mantenere la distanza minima di 0,2 metri dagli oggetti illuminati.
- 3) Sostituire i fusibili (se presenti) solo con altri dello stesso tipo e valore.
- 4) Non installare il faro vicino fonti di calore. Non appoggiare il cavo di connessione sul faro quando questo è caldo.
- 5) Questo apparecchio è adatto per il montaggio su superfici normalmente infiammabili.

**•PROTEZIONE CONTRO SCOSSE ELETTRICHE**

- 1) **Questo apparecchio necessita di messa a terra.**
- 2) Apparecchio di Classe I. Il conduttore di protezione deve far parte del cavo di alimentazione.
- 3) Disconnettere l'alimentazione prima di aprire l'apparecchio (personale di servizio).

**•PROTEZIONE CONTRO RISCHI MECCANICI**

- 1) Usare la catena di sicurezza supplementare quando installate il faro.
- 2) La temperatura dell'apparecchio può raggiungere 75°C.
- 3) Gli schermi di protezione e le lenti devono essere sostituiti sempre con ricambi originali se sono visibilmente danneggiati e se la loro efficacia è stata ridotta, per esempio, da fessure o incisioni profonde.



**INTRODUCTION**

Thanks for using Single 40 RGBW/FC and Single 20 RGBW/FC.

The Single 40 and Single 20 RGBW/FC (Full Color) are compact and refined IP76 rating protection LED Lighting fixture with a large and uniform light output.

High brightness LEDs RGBW/FC, combines an innovative optic system with a wide beam and a superb color mixing.

Highly efficient and impressive light output. Suitable for permanent architectural installations and for temporarily events.

- **Art. 1403 Single40 RGBW/FC (full color)**
- **Art. 1402 Single20 RGBW/FC (full color)**

To obtain the best performances and for a correct functioning of this unit for the years to come, we suggest you to read carefully this manual before connecting or putting the fixture into use. By doing so you will gain experience with its commands and connections and you will be easily able to use it.

**YOUR REFERENCE**

Always remember to give the serial number and to specify the model any time you address the seller for information or assistance.

**BASIC KIT**

- Projector
- 2 AMPHENOL connectors 4 pin male and female (without cable)
- User manual
- Studio Due warranty
- CE standards

**WARNING**

**Check that the fixture has not been damaged during transport. If it has been damaged or it does not work, address the seller. Whether the fixture has been shipped to you directly, please contact the shipping company. Only the consignee (person or company) can claim for these damages.**

**INTRODUZIONE**

Vi ringraziamo per l' utilizzo dei nostri Single 40 RGBW/FC - Single 20 RGBW/FC.

Compatti ed eleganti, i Single 40 ed i Single 20 RGBW/FC (Full Color) sono cambiacolori LED IP67 con un potente flusso luminoso. I LED ad alta luminosità RGBW / FC, combinati ad un sistema ottico ad alto rendimento con un fascio largo e una superba miscelazione del colore, rendono questi apparecchi adatt sia per installazioni architettoniche permanenti che eventi temporanei.

- **Art. 1403 Single40 RGBW/FC (full color)**
- **Art. 1402 Single20 RGBW/FC (full color)**

Per ottenere il meglio delle prestazioni ed un corretto funzionamento negli anni di questa unità, Vi consigliamo di leggere attentamente questo manuale prima di collegarla e metterla in uso. In questo modo acquisirete familiarità con i suoi comandi e collegamenti affinché possiate utilizzarla facilmente.

**VOSTRA REFERENZA**

Citate sempre il numero del modello e di serie ogni volta che Vi rivolgete al vostro rivenditore per informazioni o assistenza.

**CONFEZIONE BASE**

- Proiettore
- 2 connettori AMPHENOL a 4 pin maschio e femmina (senza cavo)
- Manuale d'uso
- Garanzia Studio Due
- Dichiarazione CE

**IMPORTANTE**

**Controllate che l'apparecchio non abbia subito alcun danno durante il trasporto.  
Se avesse subito dei danni o se non dovesse funzionare, rivolgetevi al vostro rivenditore.  
Se l'apparecchio vi è stato spedito direttamente, rivolgetevi subito alla ditta di trasporto.  
Solo il destinatario (la persona o ditta ricevente l'apparecchio) può reclamare per questo tipo di danni.**

SINGLE 40



• **SOURCE**

n. 40 RGBW (20W) LEDs  
280W total light power  
Red 2600lm, Green 5400lm, Blue 1000lm, White 6000lm

• **OPTIC**

25° (45mm lenses)  
On request:  
- 10°, 40° (45 mm lenses)  
- 65° plan-filter  
- Barn-door  
- Anti-glare

• **TILT**

Manual 160°

• **CONTROL**

Standard interface: RS-485, optocoupled input  
Protocol: USITT DMX512

• **CONNECTIONS**

Signal: 4pin IP 67 Amphenol connector (male-female)  
Main Power: 3x1mm (1,5 mt cable)  
Available as accessories:  
- Wireless DMX receiver

• **SETUP AND CONFIGURATION**

Control panel with touch technology  
Led display with flip function  
Dedicated DMX channel for white balance  
DMX or Auto mode with Master-Slave function  
Intelligent temperature control  
Flicker-free function  
Smooth dimming function  
Halogen simulation  
CYM simulation

• **RATING PROTECTION**

IP 67

• **DMX CHANNELS**

- 9CH mode  
- 5CH mode  
- 4CH mode

• **POWER SUPPLY**

Voltage range: 88-264VAC, 124-370VDC  
Frequency range: 47-63Hz  
Active Power factor: PF>0.95/230VAC, PF>0.98/115VAC  
Current: 1.2A@230VAC; Fuse T5A  
Power: 300W (on white balance)

• **PHYSICAL**

WxDxH: 613x15x415 mm  
Weight: 19 Kg.

SINGLE 20



• **SOURCE**

n. 20 RGBW (20W) LEDs  
140W total light power  
Red 1300lm, Green 2700lm, Blue 500lm, White 3000lm

• **OPTIC**

25° (45mm lenses)  
On request:  
- 10°, 40° (45 mm lenses)  
- 65° plan-filter  
- Barn-door  
- Anti-glare

• **TILT**

Manual 160°

• **CONTROL**

Standard interface: RS-485, optocoupled input  
Protocol: USITT DMX512

• **CONNECTIONS**

Signal: 4pin IP 67 Amphenol connector (male-female)  
Main Power: 3x1mm (1,5 mt cable)  
Available as accessories:  
- Wireless DMX receiver

• **SETUP AND CONFIGURATION**

Control panel with touch technology  
Led display with flip function  
Dedicated DMX channel for white balance  
DMX or Auto mode with Master-Slave function  
Intelligent temperature control  
Flicker-free function  
Smooth dimming function  
Halogen simulation  
CYM simulation

• **RATING PROTECTION**

IP 67

• **DMX CHANNELS**

- 9CH mode  
- 5CH mode  
- 4CH mode

• **POWER SUPPLY**

Voltage range: 88-264VAC, 124-370VDC  
Frequency range: 47-63Hz  
Active Power factor: PF>0.95/230VAC, PF>0.98/115VAC  
Current: 0.6A@230VAC; Fuse T3.15A  
Power: 160W (on white balance)

• **PHYSICAL**

WxDxH: 355x185x415 mm  
Weight: 12 Kg.

# EXAMPLE OF CONNECTION DMX CONTROLLER - FIXTURES / ESEMPIO DI COLLEGAMENTO CENTRALINA - FARI

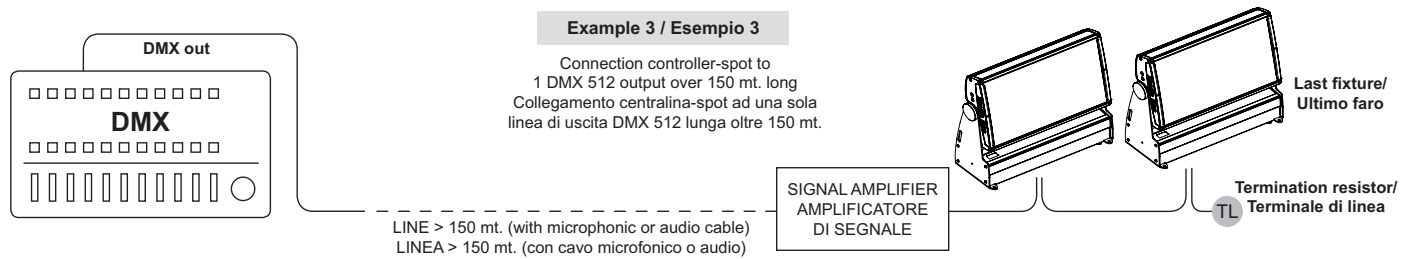
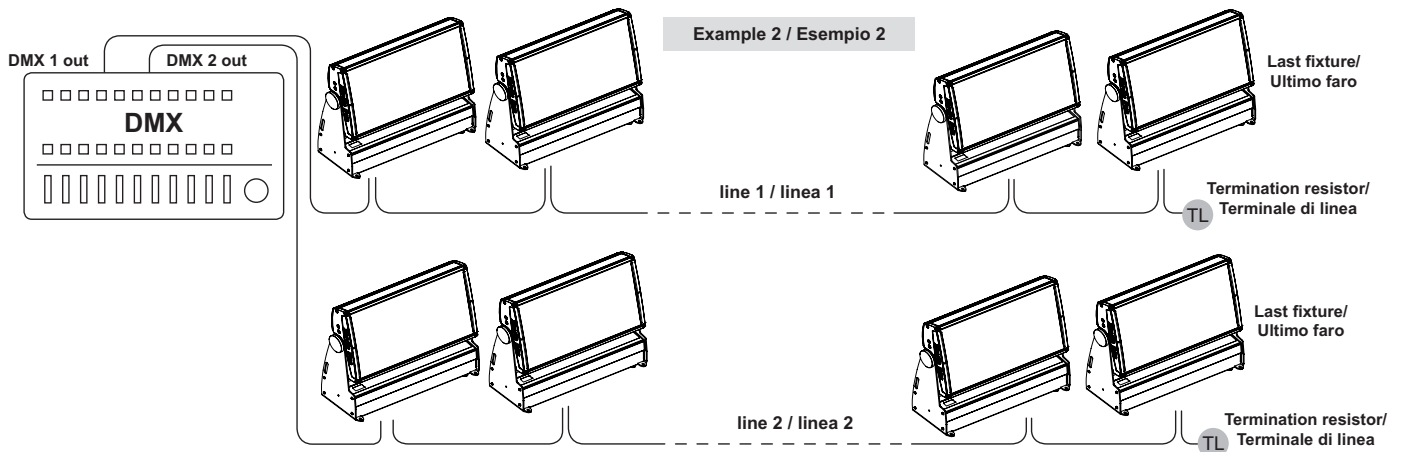
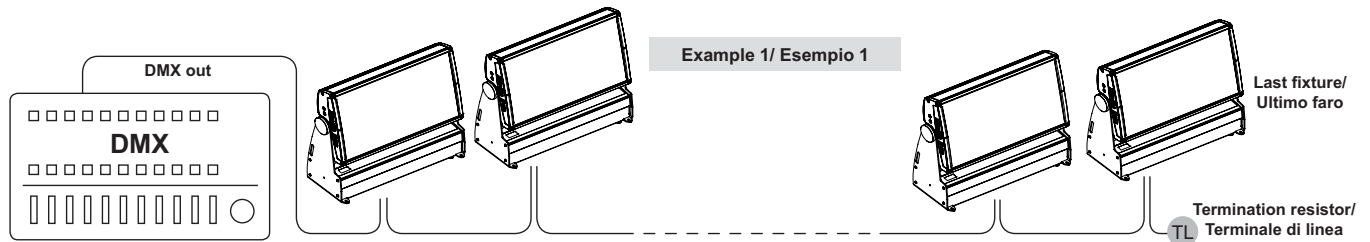

## NORMAL AND MASTER/SLAVE FUNCTIONS / FUNZIONI NORMAL E MASTER/SLAVE

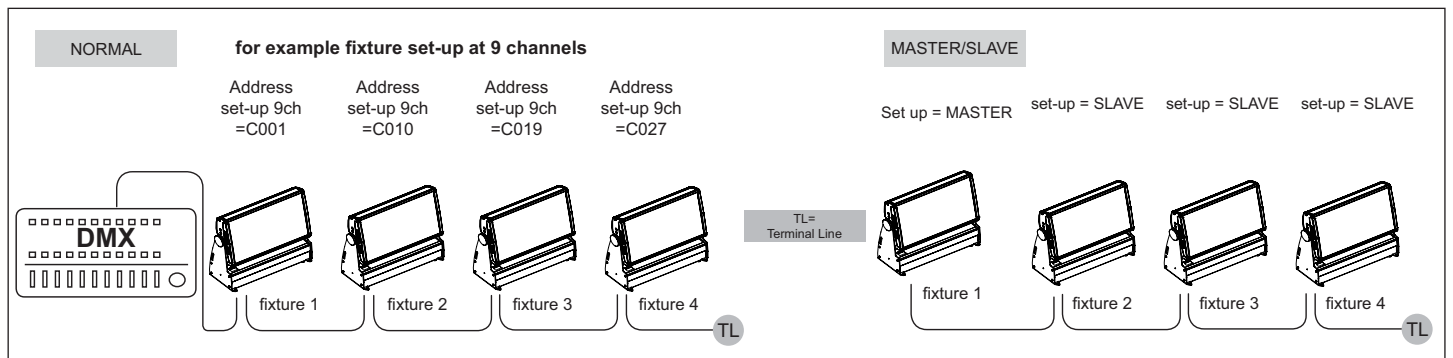

**CONNECTION TO THE MAIN POWER / CONNESSIONE ALLA RETE ELETTRICA**

**eng**

This equipment must be earthed.

Class I equipment. The power supply cord includes a protective earthing conductor as part of the cord.

**IMPORTANT:** to ensure the IP66 protection rating, in case of replacement of the conductor cable, refer to the CONDUCTOR SIZE TABLE

**ita**

Questo apparecchio necessita di messa a terra.

Apparecchio di Classe I. Il conduttore di protezione deve far parte del cavo di alimentazione.

**IMPORTANTE:** per garantire il grado di protezione IP66, in caso di sostituzione del cavo di alimentazione, fare riferimento alla TABELLA SEZIONE CONDUTTORE.



**WARNING**

**HIGH VOLTAGE!**

**Always disconnect the mains supply before access to the connection area.**

**ALTA TENSIONE!**

**Scollegare sempre l'alimentazione prima di aprire il vano dei collegamenti.**

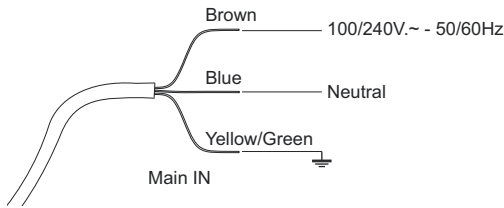

MAIN IN  
Ingresso rete



CONDUCTOR SIZES / SEZIONE CONDUTTORE (length / lunghezza < 20mt.)	
MAINS VOLTAGE	CROSS SELECTIONAL AREAS
230V	3X1 mm <sup>2</sup> (minimum)

**eng**

**DMX TERMINAL LINE**

The wrong connection of the terminal line or its non-connection are probably the most frequent reasons for the defective functioning of the DMX line. The terminator is a terminal resistor fitted at the end of the cable furthest from the transmitter.

The terminal resistor should have the same value as the impedance of the connection cable.

We suggest to use a terminal with a 120 Ohm resistor.

It is recommended that all DMX 512 systems have the terminal resistor fitted in the DMX output of the last fixture.

**ita**

**TERMINALE LINEA DMX**

L'incorretto o il mancato collegamento del terminale di linea è probabilmente la più comune causa del difettoso funzionamento della linea DMX. Il terminale di linea DMX consiste in una resistenza posta alla fine della linea.

La resistenza terminale dovrebbe avere idealmente lo stesso valore dell'impedenza del cavo di collegamento.

Noi consigliamo di usare come terminale una resistenza da 120 Ohm.

E' raccomandato per tutti i sistemi DMX 512 inserire il terminale di linea nel connettore uscita DMX dell'ultimo apparecchio collegato.

**AMPHENOL connectors**

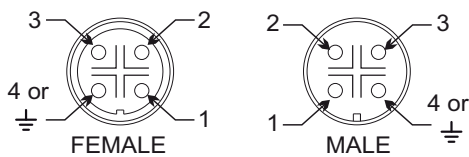

PIN	SIGNAL
1	GROUND/RETURN/OV
2	N.C.
3	DATA COMPLEMENT ( -, INVERTED)
4 or $\perp$	DATA TRUE ( +, NON INVERTED)

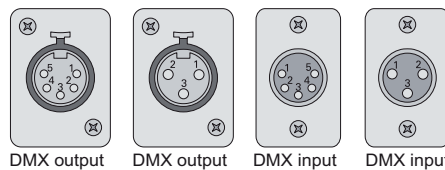

PIN	WIRE	SIGNAL
1	SHIELD	GROUND/RETURN/OV
2	INNER CONDUCTOR	DATA COMPLEMENT ( -, INVERTED)
3	INNER CONDUCTOR	DATA TRUE ( +, NON INVERTED)

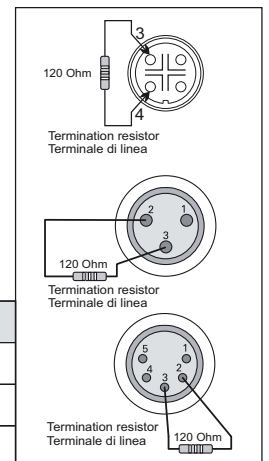



REAR VIEW / VISTA POSTERIORE



DMX OUT (female)  
Uscita DMX (femmina)

DMX IN (male)  
Ingresso DMX (maschio)

Single40 - art.0403

Single 20 - art.0402

SN 000000

 A detailed technical label for the lighting fixture. It includes the following information:
 

- IP67 protection rating and 0,2m distance.
- Operating temperatures: Ta 35°C, Tc 75°C.
- Main fuse: 2,5AT, MAIN FUSE inside.
- DMX connectors: DMX OUT and DMX IN.
- DMX pinout: pin 1 = SHIELD, pin 3 = DMX -, pin 4 = DMX +.
- Power specifications: MAIN IN 100-240V~ 50-60Hz, 0,6A @ 240V~, 1,5A @ 100V~.
- Frequency: 50-60Hz, P. 140W.
- CE mark and Studio Due logo.
- Warnings: **WARNING: Disconnect the unit from power before servicing** and **IMPORTANTE: Disconnettere l'apparecchio dalla rete prima di operare**.
- Origin: made in ITALY.

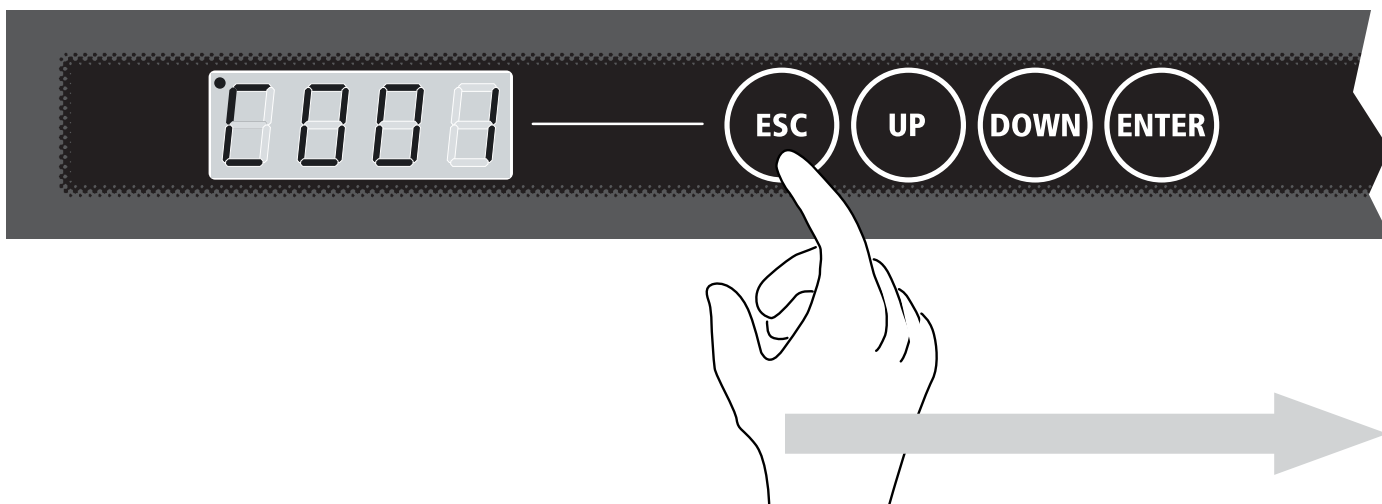

**! IMPORTANT**

If you want to **enter into setup mode**, you must follow the **start procedure**:  
 Se desiderate **entrare nella modalità setup**, dovete seguire la **procedura di accesso**:

Press keys in sequence / Premere i tasti in sequenza:

**ESC >> UP >> DOWN >> ENTER**

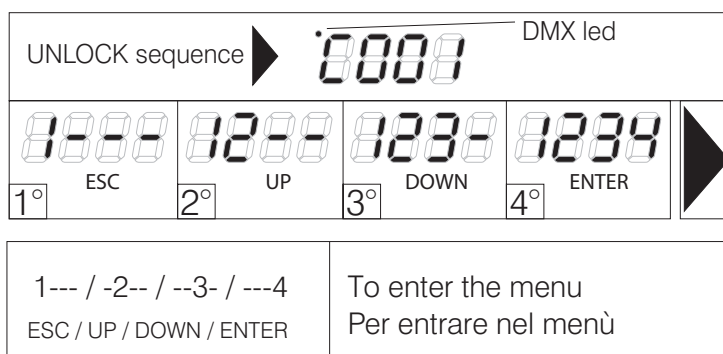

## MENU LIST and BUTTON FUNCTIONS - ELENCO MENU' e FUNZIONI DEI PULSANTI

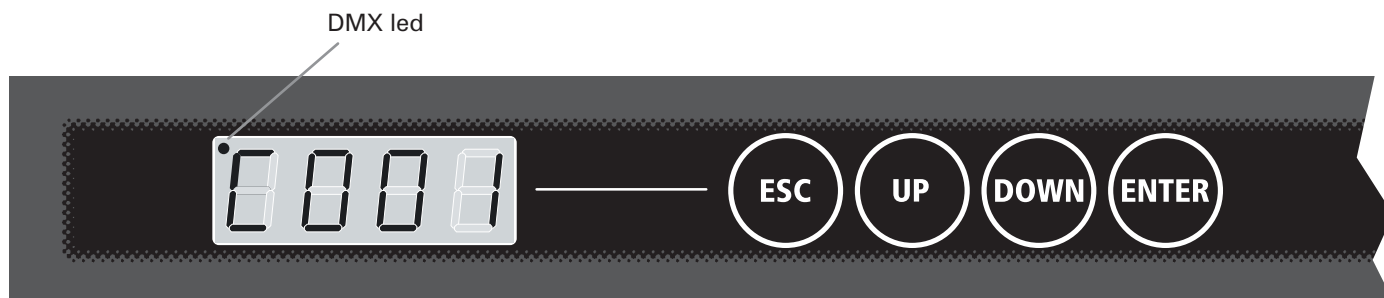

Switching on the fixture you can see the model and the software version. For example:  
All'accensione, viene visualizzato il modello di apparecchio e la versione software. Per esempio:

--> SINGLE40 --> 1\_0c

than it's shown the first DMX channel. When you press any button it's shown the first menu.  
poi viene visualizzato il primo canale DMX. Quando si preme qualsiasi pulsante, viene visualizzato il primo menu.

- **UP**: scroll up into the menu / scorre in alto nel menu
- **DOWN**: scroll down into the menu / scorre in basso nel menu
- **ENTER**: enter into the menu/submenu (if present) / entra nel menu/sottomenu (se presente)
- **ESC**: exit from the menu/submenu / esce dal menu/sottomenu

**When the display flashing you always must press and hold 1 sec. ENTER to confirm the selected option.**  
**Quando il display lampeggia dovete sempre tenere premuto per 1 sec. ENTER per confermare l'opzione scelta.**

### menu Address (Addr) > Set the DMX address / Imposta l'indirizzo DMX

**AAAA** press ENTER / premere ENTER

↳ **0000**

- > Select the channel number .. **c001** .. **c002** .. with the UP/DOWN buttons. Press ENTER.
- > Selezionate il canale desiderato .. **c001** .. **c002** .. con i tasti UP/DOWN. Premere ENTER.

### menu Display (dISP) > Display functions / Funzioni del display

**dISP** press ENTER for submenu / premere ENTER per i sottomenu

↳ **FLIP** (FLIP) 180° display rotate / Ruota di 180° il display

- > Select the value **off** .. **on** with the UP/DOWN buttons.
- > Selezionate il valore desiderato **off** .. **on** con i tasti UP/DOWN.

↳ **brGt** (brGt) Display brightness settings / Impostazioni luminosità del display

- > Select the value **1** .. **7** with the UP/DOWN buttons. Press ENTER.
- > Selezionate il valore desiderato **1** .. **7** con i tasti UP/DOWN. Premere ENTER.

↳ **LdMM** (LdMM) Power LEDS dimmer (with active menu) / Dimmer potenza dei LEDS (con menu attivo)

- > Select the value **off** .. **on** with the UP/DOWN buttons. Press ENTER.
- > Selezionate il valore desiderato **off** .. **on** con i tasti UP/DOWN. Premere ENTER.

## menu Auto (AUto) > Auto mode functions / Funzioni auto mode



press ENTER for submenu / premere ENTER per i sottomenu



### (Mode)

Set the DMX/SLAVE/MASTER mode / Imposta la modalità DMX/SLAVE/MASTER

- > Select the value **no** .. **sl** .. **pr01** .. **pr02** .. with the UP/DOWN buttons. Press ENTER.
- > Selezionate il valore desiderato **no** .. **sl** .. **pr01** .. **pr02** .. con i tasti UP/DOWN. Premere ENTER.



### (SPd)

Set the preset execution speed / Imposta la velocità di esecuzione dei giochi interni

- > Select the value **+400%** .. **-400%** with the UP/DOWN buttons. Press ENTER.
- > Selezionate il valore desiderato **+400%** .. **-400%** con i tasti UP/DOWN. Premere ENTER.



### (ScnE)

Enable or disable the use of a personal scene / Abilita o disabilita l'uso di una scena personale.

- > Select the value **ON** .. **OFF** with the UP/DOWN buttons. Press ENTER.
- > Selezionate il valore desiderato **ON** .. **OFF** con i tasti UP/DOWN. Premere ENTER.

If menu SCENE (ScnE) is enabled, it is possible to create a personal scene (you can create a custom color utilizing the menu which will appear below > RED, GREEN, BLUE, WHITE, WHITE BALANCE, varying the DMX values from 0 to 255 for each color)

Se il menu SCENE (ScnE) è attivo, è possibile creare una scena personale (potete creare un colore personalizzato utilizzando i menu che appariranno di seguito > RED, GREEN, BLUE, WHITE, WHITE BALANCE, variando i valori DMX da 0 a 255 per ogni colore)



For each color or menu it is possible to varying and than set-up the value from 0 to 255 **without having to confirm** with the ENTER key. These functions are auto-save.

Per ogni singolo colore o menu, è possibile variare e quindi impostare il valore da 0 a 255 **senza dover confermare** con il tasto ENTER. Queste funzioni si salvano automaticamente.

- > Select the single color with the UP/DOWN buttons. Press ENTER.
- > Selezionate il colore con i tasti UP/DOWN. Premere ENTER.

- > Select the value **0** .. **255** with the UP/DOWN buttons. Don't press ENTER.
- > Selezionate il valore desiderato **0** .. **255** con i tasti UP/DOWN. Non premere ENTER.

**ScnE (scene) menu available from software version 2.00**  
**ScnE (scene) menu disponibile dalla versione software 2.00**

menu **Utility (UtIL)** > **Utility functions / Funzioni di utilità**



press ENTER for submenu / premere ENTER per i sottomenu



**(SMth)**

Set the interpolation type for the smooth dimming function  
Imposta il tipo di interpolazione per la funzione smooth dimming

- > Select the value **off** .. **LoW** .. **Mld** .. **hIGh** with the UP/DOWN buttons. Press ENTER.
- > Selezionate il valore desiderato **off** .. **LoW** .. **Mld** .. **hIGh** con i tasti UP/DOWN. Premere ENTER.



**(hALo)**

Set the alogen simulation function mode  
Imposta il funzionamento della modalità simulazione lampada alogena

- > Select the value **off** .. **Mld1** .. **Mld2** with the UP/DOWN buttons. Press ENTER.
- > Selezionate il valore desiderato **off** .. **Mld1** .. **Mld2** con i tasti UP/DOWN. Premere ENTER.



**(cyM)**

Set the fixture to work in CYM or RGB emulation system  
Imposta l'apparecchio per funzionare come emulatore di sistema CYM o RGB  
(see DMX channels page - vedere pag. canali DMX)

- > Select the value **off** >> **RGB** or **on** >> **CYM** with the UP/DOWN buttons. Press ENTER.
- > Selezionate il valore desiderato **off** >> **RGB** or **on** >> **CYM** con i tasti UP/DOWN. Premere ENTER.

## menu Service (Srv) > Service functions / Funzioni di servizio

5802 press ENTER for submenu / premere ENTER per i sottomenu

FrMt

### (FrMt)

Restore the factory setting (Require confirmation) **FM-?**  
Ripristina le impostazioni di fabbrica (Viene chiesta conferma) **FM-?**

- > Select the value **off .. on** with the UP/DOWN buttons. Press ENTER.
- > Selezionate il valore desiderato **off .. on** con i tasti UP/DOWN. Premere ENTER.

tEst

### (tEst)

Enables the fixture test and execute a factory program to check the right functioning.  
Abilita il test dell'apparecchio ed esegue un programma di fabbrica per verificarne il funzionamento

- > Select the value **t-on** with the UP/DOWN buttons. T-on is flashing, the test is in progress. Press any key to exit.
- > Selezionate il valore desiderato **t-on** con i tasti UP/DOWN. T-on lampeggia, il test è in corso. Premere qualsiasi tasto per uscire.

nchn

### (nchn)

Set the DMX channels of the fixture / Imposta il numero di canali DMX dell'apparecchio

- > Select the value **9 .. 5 .. 4** with the UP/DOWN buttons. Press ENTER. (see DMX channel page)
- > Selezionate il valore desiderato **9 .. 5 .. 4** con i tasti UP/DOWN. Premere ENTER. (vedere pag. canali DMX)

FLcr

**(FLcr)** Flicker free function / Funzione flicker free  
from 2.09 software version / dalla versione software 2.09

- > Select the value **f1 .. f2** with the UP/DOWN buttons. Press ENTER.
- > Selezionate il valore desiderato **f1 .. f2** con i tasti UP/DOWN. Premere ENTER.

ntc

**(ntc)** Service personnel only / Solo personale di servizio

## menu Wireless (WLSS) > Wireless functions / Funzioni wireless

0855 press ENTER for submenu / premere ENTER per i sottomenu

EnAb

### (EnAb) Enable wireless

Enable or disable the wireless reception / Consente o non consente la ricezione wireless  
The cable reception is disabled / La ricezione via cavo viene disabilitata

- > Select the value **on .. off ..** with the UP/DOWN buttons. When the written is flashing, press ENTER.
- > Selezionate il valore desiderato **on .. off ..** con i tasti UP/DOWN. Quando la scritta lampeggia, premere ENTER.

UnLn

### (UnLn) Unlink transmission

Remove the link from the fixture to the associated transmitter / Elimina il link tra l'apparecchio e il trasmettitore al quale è stato associato

- > Select the value **on .. off ..** with the UP/DOWN buttons. When the written is flashing, press ENTER.
- > Selezionate il valore desiderato **on .. off ..** con i tasti UP/DOWN. Quando la scritta lampeggia, premere ENTER.

brdG

### (brdG) Bridge function

If wireless is ON, enable the transmission of the received data by cable to the other fixtures / Se il wireless è attivo, consente la trasmissione dati agli altri apparecchi collegati via cavo.

- > Select the value **on .. off ..** with the UP/DOWN buttons. Press ENTER.
- > Selezionate il valore desiderato **on .. off ..** con i tasti UP/DOWN. Premere ENTER.

Ln

### (Ln)

This menu will be active in the future / Questo menu sarà attivo in futuro

## DMX CHANNELS / CANALI DMX

### • 9 Channels mode • Modalità 9 Canali

CH1: Red  
 CH2: Green  
 CH3: Blue  
 CH4: White  
 CH5: Strobe  
 CH6: Dimmer  
 CH7: Led Fade Time  
 CH8: Rainbow  
 CH9: Fix White (Balanced White)

### • 5 Channels mode • Modalità 5 Canali

CH1: Red  
 CH2: Green  
 CH3: Blue  
 CH4: White  
 CH5: Dimmer

### • 4 Channels mode • Modalità 4 Canali

CH1: Red  
 CH2: Green  
 CH3: Blue  
 CH4: White

### • 9 Channels mode with CYM emulation • Modalità 9 Canali con emulazione CYM

CH1: Cyan  
 CH2: Yellow  
 CH3: Magenta  
 CH4: Not used  
 CH5: Strobe  
 CH6: Dimmer  
 CH7: Led Fade Time  
 CH8: Rainbow  
 CH9: Fix White (Balanced White)

### • 5 Channels mode with CYM emulation • Modalità 5 Canali con emulazione CYM

CH1: Cyan  
 CH2: Yellow  
 CH3: Magenta  
 CH4: Not used  
 CH5: Dimmer

### • 4 Channels mode with CYM emulation • Modalità 4 Canali con emulazione CYM

CH1: Cyan  
 CH2: Yellow  
 CH3: Magenta  
 CH4: Not used

## DMX Channels list 9Ch / Lista dei canali DMX 9Ch

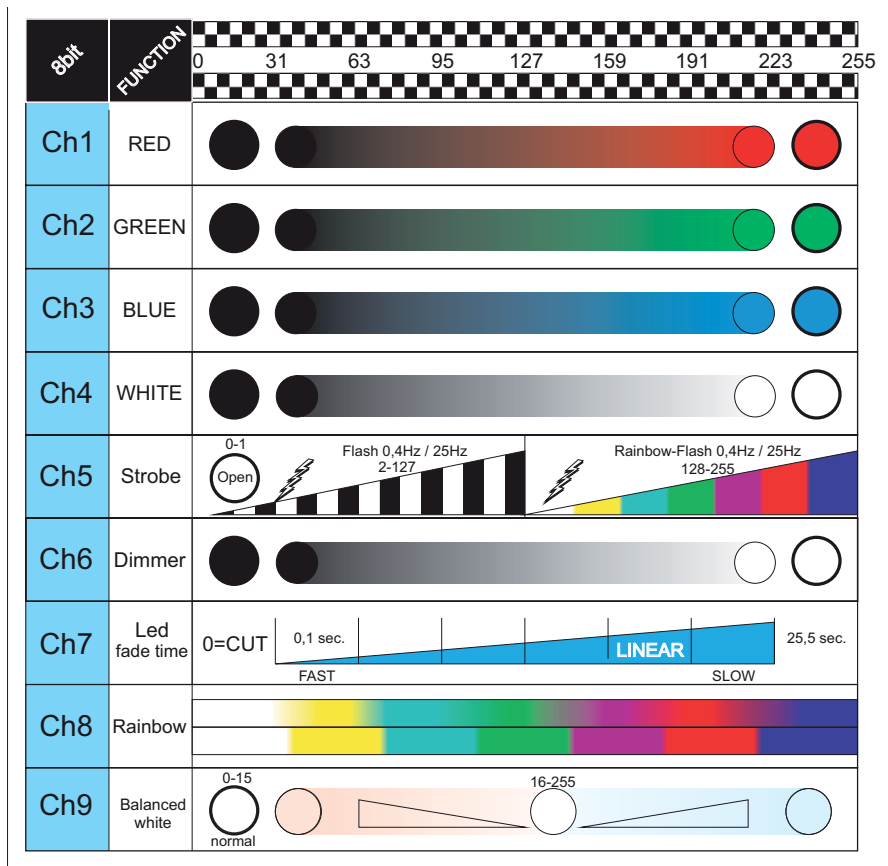

### DMX Channels list 5Ch / Lista dei canali DMX 5Ch

8bit	FUNCTION	0 31 63 95 127 159 191 223 255									
		[Scale bar with 10 segments]									
Ch1	RED	[Red slider bar from 0 to 255]									
Ch2	GREEN	[Green slider bar from 0 to 255]									
Ch3	BLUE	[Blue slider bar from 0 to 255]									
Ch4	WHITE	[White slider bar from 0 to 255]									
Ch5	Dimmer	[Dimmer slider bar from 0 to 255]									

### DMX Channels list 4Ch / Lista dei canali DMX 4Ch

8bit	FUNCTION	0 31 63 95 127 159 191 223 255									
		[Scale bar with 10 segments]									
Ch1	RED	[Red slider bar from 0 to 255]									
Ch2	GREEN	[Green slider bar from 0 to 255]									
Ch3	BLUE	[Blue slider bar from 0 to 255]									
Ch4	WHITE	[White slider bar from 0 to 255]									

Click on the QR Code with your smartphone to go directly to the website  
 Clicca sul codice QR con il tuo smartphone per accedere direttamente al sito web

• Art. 1403 Single40 RGBW/FC (full color)

• Art. 1402 Single20 RGBW/FC (full color)





## BUILT IN PROGRAMS / LISTA DEI GIOCHI

Here below the list of 24 preset of the fixture.

Qui di seguito la lista dei 24 giochi presenti nell'apparecchio.

<b>Preset 1</b>	<b>Fixed RED</b>
<b>Preset 2</b>	<b>Fixed GREEN</b>
<b>Preset 3</b>	<b>Fixed BLUE</b>
<b>Preset 4</b>	<b>Fixed WHITE (w)</b>
<b>Preset 5</b>	<b>Fixed MAGENTA</b>
<b>Preset 6</b>	<b>Fixed YELLOW</b>
<b>Preset 7</b>	<b>Fixed CYAN</b>
<b>Preset 8</b>	<b>COLOR CHANGE FAST (Red, Green, Blue, Magenta, Yellow, Cyan, White) Color change no fade</b>
<b>Preset 9</b>	<b>COLOR CHANGE SLOW (Red, Green, Blue, Magenta, Yellow, Cyan, White) Color change with 2,5 sec. fade</b>
<b>Preset 10</b>	<b>RAINBOW SLOW</b>
<b>Preset 11</b>	<b>RAINBOW MID</b>
<b>Preset 12</b>	<b>RAINBOW FAST</b>
<b>Preset 13 to .....</b>	<b>WHITE BALANCE (from cool) .....</b>
<b>Preset 18</b>	<b>WHITE BALANCE (to warm)</b>
<b>Preset 19 to .....</b>	<b>SIMULATION SODIUM lamps (yellow type) .....</b>
<b>Preset 24</b>	<b>SIMULATION SODIUM lamps (yellow type)</b>

PHYSICAL SINGLE 40 / DIMENSIONI SINGLE 40



PHYSICAL SINGLE 20 / DIMENSIONI SINGLE 20

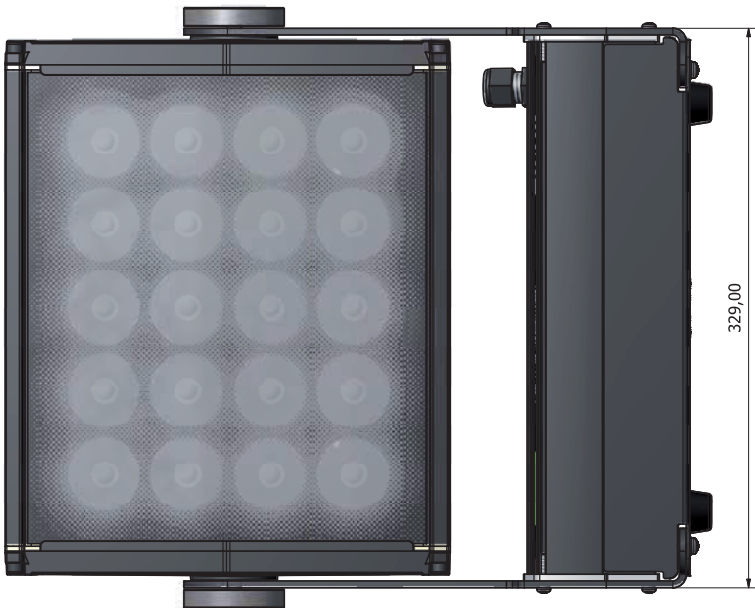
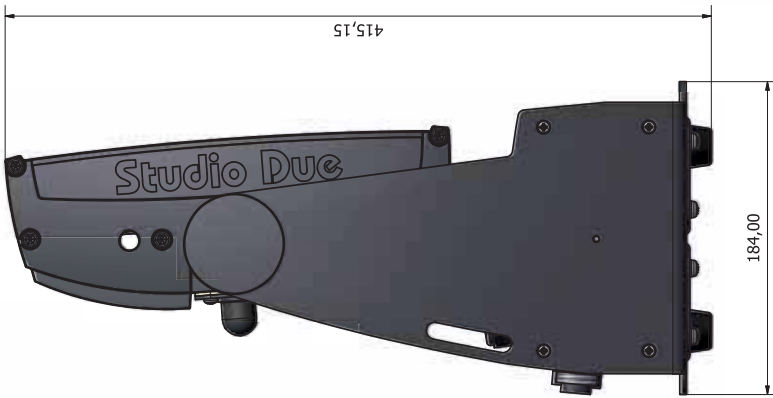

this page is intentionally left blank / questa pagina è stata lasciata intenzionalmente bianca

Dichiarazione CE di conformità      Declaration CE of conformity

La ditta:            STUDIO DUE light s.r.l.  
The firm:           Strada Poggino, 100  
                         01100 VITERBO  
                         ITALY

dichiara sotto la propria responsabilità che il prodotto:  
declare under our sole responsibility that the product:

**SINGLE 40 RGBW/FC (full color) IP67**  
code 1403

è conforme alle norme: CE  
is in conformity with the standard: CE

EN 60598-1 Ed. VII (CEI 34-23 Ed. II)  
EN 60598-2-17 Ed. II (CEI 34-38 Ed. II )

CEI EN 61000-3-2	CEI EN 55013	CEI EN 61000-4-2	CEI EN 61000-4-11
CEI EN 61000-3-3	CEI EN 55014-1	CEI EN 61000-4-4	CEI EN 55103-1
CEI EN 60065	CEI EN 55013-1	CEI EN 61000-4-5	CEI EN 55103-2
CEI EN 55022	CEI EN 55015	CEI EN 61000-4-6	
CEI EN 55011		CEI EN 61000-4-3	

e quindi ai requisiti essenziali delle Direttive:  
and therefore according to essential requirement of Directives:

LV 73/23 AND 93/68 EEC  
EMC 89/336 AND 93/68 EEC

Data di apposizione CE :   
Date of CE marking :

VITERBO,

PAOLO SENSI  
General Manager

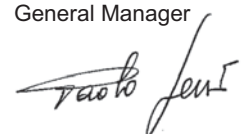

Dichiarazione CE di conformità      Declaration CE of conformity

La ditta:            STUDIO DUE light s.r.l.  
The firm:           Strada Poggino, 100  
                         01100 VITERBO  
                         ITALY

dichiara sotto la propria responsabilità che il prodotto:  
declare under our sole responsibility that the product:

**SINGLE 20 RGBW/FC (full color) IP67**  
code 1402

è conforme alle norme: CE  
is in conformity with the standard: CE

EN 60598-1 Ed. VII (CEI 34-23 Ed. II)  
EN 60598-2-17 Ed. II (CEI 34-38 Ed. II )

CEI EN 61000-3-2	CEI EN 55013	CEI EN 61000-4-2	CEI EN 61000-4-11
CEI EN 61000-3-3	CEI EN 55014-1	CEI EN 61000-4-4	CEI EN 55103-1
CEI EN 60065	CEI EN 55013-1	CEI EN 61000-4-5	CEI EN 55103-2
CEI EN 55022	CEI EN 55015	CEI EN 61000-4-6	
CEI EN 55011		CEI EN 61000-4-3	

e quindi ai requisiti essenziali delle Direttive:  
and therefore according to essential requirement of Directives:

LV 73/23 AND 93/68 EEC  
EMC 89/336 AND 93/68 EEC

Data di apposizione CE : 14  
Date of CE marking : 14

VITERBO, 11/02/14

PAOLO SENSI  
General Manager

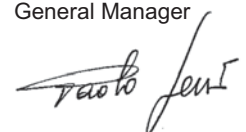

# WARRANTY CARD

Studio Due®

Company name: .....

Mr./Mrs./Miss: .....

Address: .....

Tel. or E-mail : .....

Dealer: .....

## SALE CONDITIONS

1) Price quoted are not inclusive of lamp and package.  
Package charge is 2% on the net price for all the items.  
These prices should be subject to possible variations for eventual rises of production costs or duties.  
Claims for possible damages during the freight, must be notified to the carrier.  
Any claim must be notified within 8 days from the receipt of the goods.  
The buyer is responsible of the right installation and use of the apparatus.  
All the apparatuses are guaranteed for one year against defects of manufacture or materials.  
Defects and breakages caused by wrong connection or use of the apparatuses are not subject to guarantee.  
The lamp is excluded from the warranty.  
For any dispute is competent the Tribunal of Viterbo.

## CONDIZIONI DI VENDITA

1) I prezzi riportati sono esclusi di IVA, lampada ed imballaggio.  
Il costo di imballaggio è del 2% sul prezzo netto per tutti gli articoli.  
Detti prezzi possono essere soggetti a possibili variazioni per eventuali aumenti dei costi di produzione o imposte.  
La merce viaggia a rischio e pericolo del committente, anche se in porto franco.  
Reclami per possibili danni durante il trasporto, dovranno essere fatti esclusivamente al vettore.  
Eventuali osservazioni sulle merci ricevute dovranno esserci notificate entro e non oltre 8 giorni dal ricevimento delle medesime.  
Sui ritardi dei pagamenti verrà conteggiato l'interesse commerciale.  
L'acquirente si impegna a comunicare la propria esatta ragione sociale e partita IVA al momento dell'ordine e sotto la propria responsabilità di verificarla in fattura.  
L'acquirente è responsabile della corretta installazione ed uso delle apparecchiature.  
Tutte le apparecchiature godono della garanzia di un anno contro difetti di fabbricazione o di materiali, sono esclusi dalla garanzia danni derivanti da un cattivo uso o installazione delle apparecchiature.  
Le lampade restano comunque escluse dalla garanzia.  
Per ogni controversia è competente il Foro di Viterbo.

# Studio Due

emotion and creativity in light

## **Head Office: STUDIO DUE s.r.l. (I)**

Str. Poggino, 100 - 01100 Viterbo (Italy)  
tel. +39.0761.352520  
fax +39.0761.352653  
info@studiodue.com

## **STUDIO DUE (UK)**

3 Encon Court Owl Close  
Moulton Park Industrial Estate  
Northampton England UK - NN3 6 HZ  
tel. +44.1933.650.820  
info@studiodue.co.uk

## **STUDIO DUE Far East LTD (HK)**

Unit 8, 4/F, Harbour Centre Tower II,  
8 Hok Cheung Street,  
Hung Hom, Kowloon Hong Kong.  
tel. +852.29542141 fax +852.23302515  
info@studiodue.com.hk

**www.studiodue.com**  
for technical info  
**service@studiodue.com**